

主な内容

広報で振り返る2014年 P2~3
 叙勲、がんばった人に〇、市長だより P4~5
 秋田県種苗交換会、まちのHOT NEWS P6~7
 冬を安全に安心して過ごすために P8~11
 ぐらしの情報、学びのひろば P12~21
 子育て・健康、Information P22~25
 掲示板、カレンダー、なまはげカップ P26~28

おが

12

2014

広報

10月30日(木)

切り拓く農の未来なまはげの地で



秋田県種苗交換会開幕

10月30日、男鹿市総合体育館を主会場に第137回秋田県種苗交換会が、木村秋田県種苗交換会会頭、渡部男鹿市協賛会会長、三浦男鹿市協賛会副会長、伊藤男鹿市協賛会運営本部長、ミスあきたこまちの大野さんによるテーブルカットで開幕しました。

広報写真で振り返る 2014年

4月

▶6年ぶりに行われた寒風山山焼き



▶日本郵便株式会社秋田中央郵便局および市内郵便局との協定を締結



1月



◀五里合小学校と鶴木小学校の統合により誕生した美里小学校の新1年生

▶男鹿市議会議員一般選挙



2月



▶なまはげ柴灯まつり

3月



▲船川港に陸揚げされた大型風車

5月



▲準天頂衛星「みちびき」を活用した実証実験実施本部



▲秋田大学男鹿なまはげ分校長に茂木優氏が就任

6月



▲シェールオイル掘削現場見学会



▲プロサッカー指導者佐々木則夫氏によるサッカークリニック



▲一般社団法人秋田県LPガス協会と災害時における協定を締結

7月

▼「海の日」モデル地区認定証交付

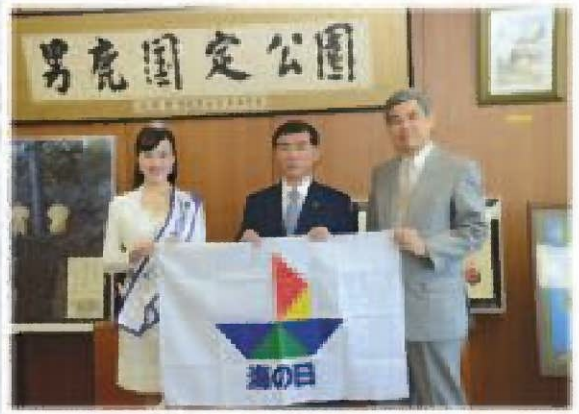

▶鈴木誠氏と宮崎一彦氏に男鹿市特任相談員を委嘱



▶株式会社秋田銀行と「空き家解体ローン」提携に関する覚書を締結



8月



▶男鹿市ふるさと親善大使に中村和雄氏が就任

▶第12回男鹿日本海花火で結婚支援をPR



9月

▶ミャンマー地方行政グループが市役所を訪問



10月

▶国民文化祭「全国ナマハゲの祭典」



▶国民文化祭「大地に学ぼうジオパークの祭典」



▶全国ナマハゲの祭典で披露された能登のアマメハギ(石川県輪島市、能登町)



▶全国吟詠剣詩舞道祭で披露された吟剣詩舞



▶全国吟詠剣詩舞道祭で披露された船越小・脇本第一小3・4年生による合吟

▶ユネスコ無形文化遺産登録に向け来訪行事保存・振興全国協議会設立



▶第27回秋田船方節全国大会一般の部優勝者の浅野沙樹さん



11月

叙勲

受章おめでとうございます

～長年にわたる功績により晴れの栄に輝く～

元男鹿市議会議員
北浦



旭日双光章
〔自治功労〕

佐々木 喜久治氏 (88歳)

高齢者叙勲

瑞宝単光章



〔海上保安功労〕

三浦 竹一氏 (80歳)

戸賀灯台ほか1基灯火監視協力者。戸賀

平成26年度秋の叙勲の受章者が発表され、本市関係者では1名の方が受章されました。また、高齢者叙勲では2名の方々が受賞されました。受章された方々の功績をたたえ、略歴をご紹介します。

元男鹿市消防団副分団長
戸賀



瑞宝単光章
〔消防功労〕

大友 貞雄氏 (88歳)

がんばった人に **マル**

野石小学校6年生の石川乃愛（のあ）さんと5年生の石川玲愛（れあ）さんが、鳥取県で行われた「第17回全日本小学生女子相撲大会」に出場し、玲愛さんが5年生の部（50kg未満級）で優勝、乃愛さんが6年生の部（50kg以上60kg未満級）で準優勝しました。

大会の報告に訪れた乃愛さんは「決勝戦で負けたけど準優勝できて良かったです」と話し、玲愛さんは「毎日の練習のおかげで優勝することができました」と話しました。



▲左から石川誠二監督、石川乃愛さん、石川玲愛さん、渡部市長

▶秋山てつ子舞踊教室の皆さんと秋山てつ子さん（左から2番目）、渡部市長、鈴木サダさん（左から4番目）



秋山てつ子舞踊教室の皆さんは、平成6年3月から市内福祉施設などへの訪問やイベントへの出演、踊りの指導に携わるなど、長きにわたりボランティア活動にご尽力され現在も活動を継続されています。

長年のボランティア活動が認められて、鈴木サダさんと秋山てつ子舞踊教室（代表秋山てつ子）の皆さんが厚生労働大臣表彰を受賞されました。鈴木さんは、平成5年8月に発足した男鹿市ボランティア連絡協議会の設立に携わるなど、会員として長きにわたりご尽力され現在も活動を継続されています。

平成26年度ボランティア功労者

厚生労働大臣表彰

市長だより

男鹿市長

渡部 幸男



▲第27回秋田船方節全国大会であいさつをする渡部市長

全国市長会第3回「少子化対策・子育てに関する研究会」に出席しました。

自治体ごとに人口問題の事情は異なり、対策も地域の実情に合わせた独自のものとなります。

11月号で小学生に対する防災教育が「釜石の奇跡」を起こした例をご紹介しますが、少子化対策も子どもの時からの教育が必要で

す。
妊娠や子育てに適した時期を示したライフデザイン（人生設計）を教わる機会が少ないと言われ、教育により子どもが結婚や子育てを前向きに考える機会をつくりたいと思います。

妊娠初期から子育て期にかけた「切れ目のない」支援については、先進的な事例としてフィンランドの「ネウボラ」が参考になります。

地域ごとに設置されている妊娠婦や子育て家庭のための相談支援拠点のことで、専門の保健師が常駐し健診や予防接種、育児情報の提供などの窓口を一木化し継続的に相談に応じるサービスです。

「男鹿版ネウボラ」を立ち上げ子育てを応援したいと思います。防災、人口問題だけではなく健康についても子どもの時からの教育が大事です。

男鹿市の「がん検診受診率」が県内でも低く、子宮がん、乳がんの受診率が全県で最下位になっています。

がん教育により「生命の大切さ」「がん検診の重要性」「がんとの向き合い方」を学ぶことができません。がん教育を受けた子どもたちが、家族にがん検診を受けるよう勧めてくれれば受診率の上昇が期待

待できます。

男鹿市は平成28年度に学校・家庭・地域が一体となり学校運営に参画するコミュニティ・スクールの全校導入に向け検討を進めています。
学校教育を通して子どもから家庭そして地域への教育も期待されます。
共に学び男鹿市全体で学習効果を上げることが目指しましょう。

12月 市長の主な予定

- 14日(日) ・百川バイパス開通式
- 22日(月) ・八郎湖周辺清掃事務組合議会定例会
- 24日(水) 例会
- 25日(木) ・消防一部事務組合議会定例会
- 28日(日)〜30日(火) ・衛生処理一部事務組合議会定例会
- 31日(水) ・なまはげカッパ中学生バスケットボール大会
- 初旬〜中旬 ・市役所なまはげ行事
- ・男鹿市議会12月定例会（予定）

第27回秋田船方節全国大会

11月16日、第27回秋田船方節全国大会が、市民文化会館を会場に開催され、4部門に全国から130名がエントリーし、自慢のものを披露しました。

入賞された方々は次のとおりです。

（敬称略）

【一般の部】

- 優 勝／浅野沙樹（秋田市）
- 準優勝／和賀由里子（青森県青森市）
- 3 位／猿田茂雄（男鹿市）
- 敢闘賞／山上衛（岩手県盛岡市）
- 高橋一郎（横手市）

- 奨励賞／田中啓子（秋田市）
- 努力賞／佐藤俊郎（にかほ市）

【熟年の部】

- 最優秀賞／立石エミ子（大館市）
- 優秀賞／斎藤きょう子（秋田市）
- 奨励賞／高橋栄治郎（大館市）
- 努力賞／近藤慶悦（北秋田市）
- 審査員特別賞／斉藤サトミ（由利本荘市）

【年少者の部】

- 最優秀賞／目黒菜々香（男鹿市）
- 優秀賞／木村大朗（鹿角市）
- 奨励賞／山本千種（男鹿市）

【年少者の部】

- 最優秀賞／高橋真理香（男鹿市）
- 優秀賞／高橋愛実香（男鹿市）
- 奨励賞／立石静玖（大館市）

第137回

秋田県種苗交換会閉幕

来場者は83万5000人

10月30日から11月5日までの7日間、第137回秋田県種苗交換会が男鹿市総合体育館を主会場として開催され、期間中83万5000人の方々が来場しました。

開催初日、オープニングセレモニーで幕を開けた種苗交換会では、2296点の農産物が出品、農林水産大臣賞など420点の入賞が発表されました。このほか港湾地区の協賛第2会場では、物産販売や農工商フェア、農業機械化ショーなどが行われたたくさんの皆さんが会場を訪れました。

また、男鹿市協賛会独自事業では「OGAさ、け！わくわくフェスタ」と題し市内の保育園や幼稚園による発表や秋田県警察音楽隊の演奏などが行われたほか、割烹着ファッションショーでは、新しい農作業のスタイルを提案するなど農業の未来に向けての発信が行われました。



植木・苗木市には連日たくさんの人が来場



11/2 わくわくフェスタで園児も踊ったよ



たくさんの人でにぎわった農業機械化ショー



秋田県高等学校産業教育フェア

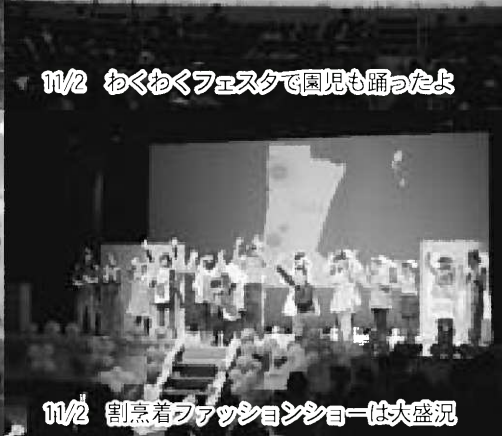

11/2 割烹着ファッションショーは大盛況



主会場のブースもたくさんの人が来場



11/3 98式AVイングラムデッキアップ



11/3 秋田民謡フェスティバルも行いました



広報 おが 6
ご当地グルメもたくさんの人でにぎわいました

ソウル高校3年連続本市を訪問

韓国ソウル高校の生徒40名が、11月3・4日の両日、市内の景勝地や施設を訪れました。

これは県が行っている「あきた発！英語コミュニケーション能力育成事業」の一環で、ソウル高校は去年に引き続き3年連続での男鹿への訪問となりました。

生徒たちは、滝の頭水源や寒風山などをジオパーク認定ガイドの案内を受けながら見学し自然の造形美に感嘆したほか、夜にはなまはげ太鼓の迫力に圧倒されていました。



▲八望台を見学するソウル高校の皆さん

男鹿市民健康フェスタ



▲地域の医療について語る坂本哲也医師

11月13日、市民文化会館で「平成26年度第2回男鹿市民健康フェスタ」が開かれました。

看護師や保健師による各種測定やメンタルヘルスサポーター有志による劇団めんたるの寸劇などのほか、下間院長が「地域福祉と男鹿みなど市民病院―病院の関わり―」、秋田緑ヶ丘病院統括顧問・秋田県医師会副会長の坂本哲也医師が「命かがやけ男鹿の医療・福祉―認知症を知って地域で守る―」と題して講演を行いました。約260人の皆さんが参加しました。

市内小学校創立140周年

今年度創立140周年を迎える船川第一小学校と船越小学校が、それぞれ11月9日と15日に記念式典を行いました。

船川第一小学校の式典では、田沼校長が「今後も校訓一日一進を継承し地域に根差し信頼される学校を目指します」とあいさつし、感謝状の贈呈のほか、児童らの呼びかけや歌が披露されました。

船越小学校では、鎌田校長が「学校の統廃合が加速するなか、328名の子どもたちと学べることのありがたさを感じています」とあいさつし、児童らの呼びかけや全校による合唱が行われる中での書道パフォーマンスが披露されました。



▲式典で披露された書道パフォーマンス（船越小学校）



▲全校生徒による呼びかけと歌（船川第一小学校）

ゴジラ岩・椿の白岩・帆掛島が

「日本の奇岩百景」に選ばれました

特定非営利活動法人地質情報整備活用機構が、日本の地質・岩石の多様性を啓発する目的で公募した「日本の奇岩百景」に、10月31日「ゴジラ岩」、「椿の白岩」、「帆掛島」の3カ所が選定されました。

今後、男鹿半島・大潟ジオパークをより魅力的にする付加価値として周知・活用を図ります。

冬を安全に安心して過ごすために

～雪への対策～

● 「道路除雪」にご協力をお願いします

冬期間の重要な交通路を確保するために、市では12月10日から翌年3月31日まで、除雪対策本部を設置して除雪作業を行います。

安全・迅速に除雪作業を行えるよう、市民の皆さんのご理解とご協力をお願いします。



一方通行のお知らせ

次の区間は、1月1日～2月28日まで一方通行になります。
(→は進行方向)

船川港夕見ヶ丘～西坂町入口



通行止めのお知らせ

次の区間は、除雪区域から除かれていますので、12月10日から翌年3月10日まで通行止めになります。



バス路線・主要幹線市道を優先
除雪作業は、バス路線や主要幹線市道を優先し、皆さんの通行に不便をきたさないように行います。
また、生活関連道路については、市内を9ブロックに分けて除雪を行います。特に、急な坂道や凍りやすい場所には砂箱の設置や、凍結防止剤を散布するなど、冬期間の交通安全に努めていきます。

路上駐車は除雪作業の妨げです
道路上に障害となるものがあると作業は順調に進みません。特に、車の路上駐車や、はみ出し駐車があると除雪車が通れないばかりでなく、事故につながり非常に危険です。
昼夜にかかわらず、除雪作業をスムーズに行えるために、路上駐車は絶対に行わないでください。
また、住宅の入口や宅地内の雪を道路に捨てると、もう一度除雪しなければならぬだけでなく、歩行者や走行する車の妨げになり事故につながる危険もあります。敷地内の雪は、道路に捨てないようにお願いします。
みんなで協力、快適な暮らしを
市でも除雪作業には万全を期して行いますが、除雪可能な道路の幅は2.5m以上ですので、除雪車が入れない場所は町内会などで協力し合って除雪する

除雪に関する問い合わせ

◆市道の除雪について

建設課 建設班 貝塚・中田

☎24-9145

※若美地区は支所へ、また船越・脇本・五里合・男鹿中・北浦・戸賀・椿地区は各出張所へ

◆国道・県道の除雪について

秋田県建設部工務課工務第1班

☎018-860-3471

ようお願いします。
その際に必要な雪捨て用の車は、市で提供しますので、詳しくは建設課までお問い合わせください。
また、一人暮らしのお年寄りや、除雪作業で困っている方には、地域で助け合いの手をさしのべ、快適に過ごせるようご協力をお願いします。

家屋や敷地内の除雪・排雪に対応します

家屋や敷地内などの除排雪を行う事業者を下記に掲載しますので、ご活用ください。

※作業内容や料金につきましては、各事業者へ直接お問い合わせください。

地区名	業者名	電話番号	除雪		排雪 運搬
			屋根	敷地内	
船川	(株) 沢木組	23-3434	×	○	×
	三和興業(株)	24-4111	○	○	○
	協進興業(株)	24-3437	○	○	○
	(有) 誠和建設	24-2424	○	○	○
	まるふく建設(有)	27-2620	○	○	○
	東北鉄工(株)	24-3291	×	○	×
	(株) 佐藤建設工業	24-3102	○	×	×
	(有) 杉本建設	24-2372	○	×	×
	鈴木建築	27-8666	○	○	○
	鈴木工務店	23-2404	×	○	○
	佐々木鉄工所	24-4388	×	○	○
	(有) ダイコー建設	23-3640	○	○	○
	船橋一敏二級建築士事務所	23-2068	○	○	×
	ホーム研設	24-3817	×	○	○
	グリーンロード	24-2955	○	○	○
マル石産業	27-2318	○	○	○	
脇本	(株) 寒風	25-2222	×	○	×
	(株) 加藤組	25-3001	×	○	○
	広洋産業(株)	25-2150	×	×	○
	天喜建設(株)	25-2969	×	○	○
	(株) 渋谷建設	25-2406	×	×	○
	(株) 男鹿萬年	35-3148	×	×	○
	(有) 天野管工事店	25-3558	×	×	○
	(有) 天新工業	25-3513	×	○	○
	男鹿寒風石工業(株)	25-3121	×	×	○
	夏井工請所	25-4677	×	○	○
	(株) 吉政石材	25-3817	×	○	○
	下間板金工作所	25-2462	×	○	×
	吉田興建	25-2447	×	×	○
	(株) 加藤造園	25-3235	×	○	×

地区名	業者名	電話番号	除雪		排雪 運搬
			屋根	敷地内	
船越	(株) 清水組	35-2011	×	○	○
	藤田建設(株)	35-3313	×	○	○
	(株) アクネス・シモマ	22-6662	×	○	×
	(有) エピック開発	35-4661	×	○	○
	(株) 橋本工務店	35-2017	×	○	○
	高橋産業(有)	35-2408	×	×	○
	吉田木工所	35-3734	×	○	○
	船橋工務店	46-2265	○	○	○
	石の三浦	35-3381	○	○	○
	男鹿中	目黒資材	33-2355	×	○
北浦	(有) 天野建材	33-3630	×	○	○
	安田建築	33-3573	○	○	○
	登藤建築	33-2480	×	○	×
五里合	(株) 杉本組	34-2011	○	○	×
	(株) 杉貞石材	34-2141	○	○	○
	(有) 相重商会	34-2530	×	○	○
	(有) グリーンサポート男鹿	34-2828	×	○	×
	藤留建設工業	34-2329	○	○	○
渡部建設	34-2869	○	○	×	
若美	(株) 加藤建設	46-3105	×	×	○
	(株) 板橋組	46-2827	×	○	○
	(株) 鈴栄建設	46-3317	×	○	○
	(有) 秋山造園土木	46-4608	○	○	○
	(有) プロジェクト Sato	22-8011	○	○	○
	(有) 伊藤商店	46-2247	×	○	○
	佐藤左官工業	46-3347	×	○	○
	佐藤工務店	47-2130	○	○	○
	鈴木建設	46-2622	○	○	○

▶ お問い合わせ / 総務課危機管理班 吉田
☎24-9113

冬を安全に安心して過ごすために

～水道・ガスの冬支度～

● 男鹿市企業局からのお知らせ

長く厳しい冬がやってきました。冬の寒さや雪は、私たちの生活に大きな影響を与えます。

安全で快適な冬の生活は、日ごろからの心がけ次第です。

水道・ガスの冬対策をしっかりととり、安心して冬を過ごしましょう。

【冬期間の検針にご理解とご協力を】

積雪によりメーターの検針が困難な時期になります。検針期間(13日～19日)はメーター周りの雪寄せにご協力をお願いします。なお指針を確認できない場合は前月の使用量を考慮し、推定量として計算し、指針の確認できる時期で使用量を精算しますので、ご理解をお願いします。

▶水道・ガスに関する問い合わせ／企業局管理課 お客さまサービス班
鎌田・佐藤 ☎46-4103



● 水抜栓のレバーの動かし方

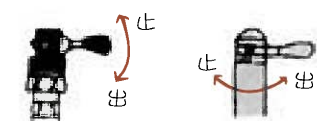

(メーカーによって
〔止〕〔出〕が異なります)

● 蛇口の動かし方



- ① 蛇口を開けて水抜きをする。
 - ② 蛇口を閉めて、完全に止まるまで回す。
 - ③ 給湯設備も水抜きをする。
- 【水道の水を出すとき】
- ① 蛇口を閉める。
 - ② 水抜栓のレバーを「出」の方向へ、完全に止まるまで回す。
 - ③ 蛇口をゆっくり開ける。

水落としは、こまめに！

外出前や就寝前には、こまめに水落としを行い、凍結予防を心がけましょう。

水道

早めの防寒対策

水道管の凍結にご注意を！

冬は、凍結による水道管の破裂が多くなります。気温がマイナス4度以下で風の強いときは、昼夜関係なく水道管が凍結しやすくなります。風が強くあたる場所や日陰など、凍結しやすい場所の水道管には、保温筒を巻くなど早めの防寒対策をしましょう。

もしも凍ってしまったら…

もしも水道管が凍ってしまったら、次の方法で解氷してください。

【室内の配管】

蛇口や管にタオルを巻いて、ぬるま湯をかけてください。この時、直接熱湯をかけると、管が破裂しますので注意してください。

【床下の部分】

解氷パイプが取り付けがあればシーリングプレートを外し、ゆっくりぬるま湯を入れると解凍できます。



※タオルを巻く



自分で解氷できない場合は、お近くの水道工事店にご相談ください。

ガス

冬こそ十分な換気
ガス機器に新鮮な空気を！

冬期間は、強風や落雪などにより、ガス機器の給排気筒（煙突）が壊れる被害が多くなります。大雪や強風の翌日には、被害がないか点検しましょう。
また、冬は窓やドアを締め切りがちになります。ガス機器を使用する際は、部屋の換気を十分に行い、不完全燃焼による一酸化炭素中毒事故を防止しましょう。

目ごろから点検を！

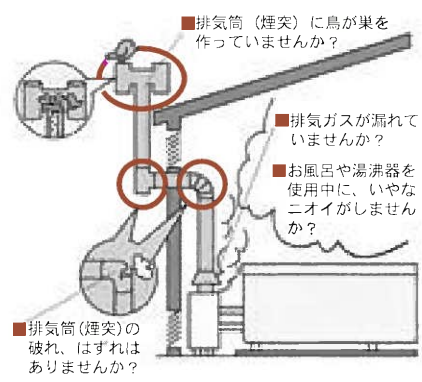

排気筒（煙突）式のガス機器は、○印の箇所を点検しましょう。

排気が正しく行われているか、使用中に時々点検してください。

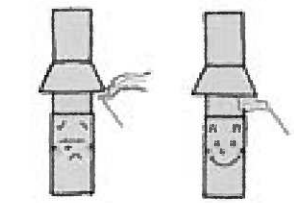

正常でないもの 正常なもの

点検方法…線香または、タバコの煙でテストしてください。

誤った使用法にご注意！

■お風呂を沸かしている時、隣の台所で換気扇を回していませんか？

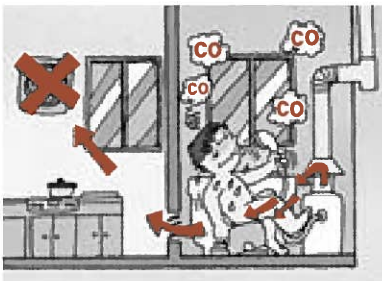

風呂がまの排気が逆流し、一酸化炭素中毒を起こします。

■給気口、換気口がふさがっていませんか？

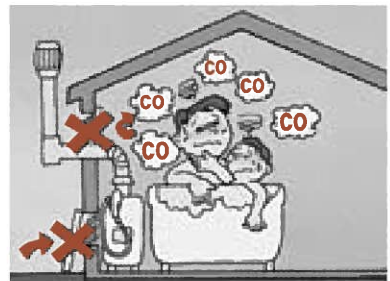

浴槽内の空気が不足して、一酸化炭素中毒を起こします。

安全機器のご紹介

風呂がまのお取り替えの際は、より安全性の高い密閉式（B F式、F式）をおすすめします。



大型給湯器または給湯器付風呂がま1台で多所給湯が可能です。
燃焼時の空気は屋外から取り入れ、排気ガスは屋外へ排出する密閉燃焼方式です。



屋外から取り入れた空気で燃焼し、屋外に排気ガスを排出する自然給排気による密閉燃焼方式なので安全です。

家庭のガス漏れ・機器の調査 皆様のご協力をお願いします

企業局では、都市ガスご利用のお客さま宅のガス漏れ・器具の調査を実施しています。これは、安全にガスを使用するため、ガス事業法の規定により、各家庭を3年に一度調査する大切なものです。

【12月の調査実施地区】

船越地区：中町、長沼団地

■企業局職員・委託業者の訪問

企業局では職員または委託業者が、保安業務や、ガス、水道メーター、ガス漏れ警報器の期限切れに伴う交換等でお客さま宅へ訪問しています。
※不審な場合は身分証の提示を求めています。

▶問い合わせ／

企業局管理課 お客さまサービス班
☎46-4103

非常に危険です

一酸化炭素中毒 CO

一酸化炭素は無色・無臭で、毒性の強い気体です。
不完全燃焼によって発生した一酸化炭素を少量でも吸うと、頭痛や吐き気、気分が悪くなるなど、風邪によく似た症状が現れます。
症状が重くなると、手足がしびれて動けなくなり、意識不明になるなどして死に至ることもあります。
ガス機器を使用の際に、このような症状を感じたらすぐに使用をやめ、室内に新鮮な空気を入れてください。

くらしの 情報

工事 本庁舎耐震補強工事を実施します

来庁される皆さまや職員の安全確保、さらには災害時の拠点施設としての機能確保のため、耐震補強工事を実施します。

工事期間中は、土・日曜日、祝日を含め夜間も実施しますので、来庁者および近隣住民の皆さまには騒音などにより、「ご不便、ご迷惑をおかけしますが、ご理解とご協力をお願いします。」
なお、正面出入り口はこれまでどおり、使用できます。

▼【工事期間】平成27年3月下旬まで(予定)
▼【問い合わせ】財政課管財班 吉田
☎24 | 9 1 3 1

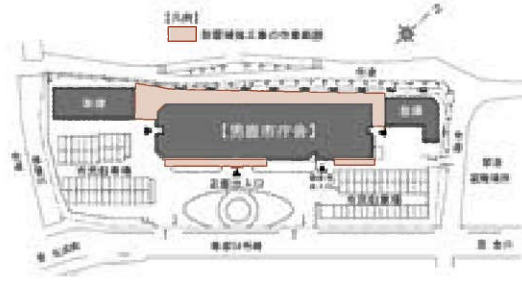

ペット 狂犬病予防注射済票の交付手続きを忘れずに！

犬を飼育する方には、狂犬病予防法により、生涯1回の犬の登録と、毎年、狂犬病予防注射が義務付けられています。狂犬病予防注射は、市が行う集合注射（毎年春ころ）か、個別に動物病院で受けることができます。

動物病院で受けた場合、「狂犬病予防注射済票証明書」が発行されますが、このままではまだ手続きは終わっていません。飼い主さんは、この証明書と愛犬手帳を持って、注射済

みの登録と、注射済票の交付手続きを行う必要があります。手続きは市役所生活環境課または若美支所で行うことができます。（交付手数料として550円かかります）

注射済みの記録は、国内で狂犬病が発生したとき、咬傷事故が起きたときなどの緊急時に対策の基となる

大切なデータです。動物病院で注射を受けた場合は、忘れずに交付手続きを行いましょ。

※集合注射で受けた場合は、注射済票も同時に渡しておりますので、交付手続きは不要です。

▼【問い合わせ】生活環境課環境安全班 菅原 ☎24 | 9 1 1 4

12月は市税の納税強調月間です!!

市では、12月を「年末納税強調月間」と定め、市税納付の促進に向けて積極的に取り組めます。期間中は夜間・休日納税窓口開設や未納者への文書や電話による催告のほか、訪問徴収などを実施します。納め忘れていた税金がないかを今一度お確かめください。

夜間・休日納税窓口の開設

夜間・休日の納税窓口を開設しますので、平日の日に納税できない事情のある方は、ぜひご利用ください。

■開設場所／市役所税務課窓口
開設日時／

【夜間】12月8日(月)～12日(金)、18日(木) 19時まで

【休日】12月7日(日)、14日(日) 9時～15時

口座振替・自動振り込み

市税や保険料の納付には、口座振替・自動振り込みが便利です。口座振替・自動振り込みをご利用になると指定口座から自動的に納付ができます。納期のために金融機関に出掛ける手間が省け、納め忘れがありません。

■申込方法／通帳お届け印と納税通知書をご持参のうえ、指定口座のある金融機関窓口にてお申し込みください。

▼【問い合わせ】税務課収納班 佐藤 ☎24 | 9 1 3 6

税務

償却資産の申告をお忘れなく

申告期限は2月2日(月)です

償却資産(土地・家屋以外の事業用資産)を所有している個人事業者・法人は毎年1月1日現在の市内における所有状況(資産の名称、取得年月、取得価格、耐用年数など)を申告していただくことになっていきます。

■償却資産とは

会社や個人が工場、商店、農業、サービス業などの事業のために所有している構築物、機械、備品などの資産をいい、その減価償却額(費)が法人税法または所得税法の規定による所得の計算上、損金または必要経費に算入されるものです。土地や家屋と同じく固定資産税の課税対象となります。

●課税対象となる償却資産の種類の場合

資産の種類	主な償却資産
構築物	駐車場・道路の舗装、門、塀など
機械および装置	建設機械、農業用機械、製造・修理用機械など
船舶	漁船、釣船、貨物船など
車両および運搬具	大型特殊自動車、構内運搬車など
工具、器具および備品	事務用機器、応接セット、レジスターなど

●業種別主な償却資産の例

業種	償却資産
各事業共通	応接セット、パソコンなど
飲食業	厨房設備、レジスターなど
小売業	商品陳列ケース、冷蔵庫など
理・美容業	洗面設備、タオル蒸し器など
農業	ビニールハウス、脱穀機など
漁業	漁船、作業船、ボートなど
クリーニング業	洗濯機、プレス機など
建設業	ブルドーザー、発電機など
医(歯科)院	ベッド、レントゲン装置など

●以下の資産は申告の対象となりません

- ①耐用年数が1年未満の資産
- ②取得価額が10万円未満の資産で、税務会計上一時に損金または必要な経費に算入されるもの。
- ③取得価額が20万円未満の資産で、法人税法などの規定により3年以内の均等償却するもの(一括償却資産)。
- ④無形減価償却資産(鉱業権、営業権、ソフトウェアなど)。
- ⑤自動車税、軽自動車税の課税対象となるもの。

【申告方法】前年度の申告に基づき

償却資産を所有している方には、12月上旬に償却資産申告書を送付しておりますので、期限までに税務課へ提出してください。
新たに申告をする方は、申告書用紙などを市のホームページからダウンロード

《税務署からのお知らせ》

●個人事業者の平成26年分消費税確定申告について
平成26年4月1日から消費税(地方消費税を含む)の税率は8%です。平成26年分(平成26年4月1日を含む課税期間)の消費税および地方消費税の確定申告書を作成するためには、帳簿などにおいて課税取り引きを適用税率ごとに区分して集計する必要があります。

●平成26年1月から

記帳・帳簿などの保存制度の対象者が拡大されました
個人の白色申告者のうち、前々年分あるいは前年分の事業所得、不動産所得または山林所得の合計額が300万円を超える方に必要とされていた記帳と帳簿書類の保存が平成26年1月からは、これらの所得を生ずべき業務を行うすべての方(所得税および復興特別所得税の申告の必要がない方を含みます)について必要となりました。

●詳細は国税庁ホームページ(www.nta.go.jp)をご覧ください。
▼問い合わせ/秋田北税務署 ☎018-845-1161

登山計画書(登山届)の提出を
～安全な登山のために～

登山の第一歩は、山の関連情報入手して、食料や装備、行動日程の事前計画を立てることです。

万が一、山で遭難したり体調不良で身動きがとれなくなった場合のために、登山計画書(登山届)を提出しましょう。様式(エクセル・PDF)は、秋田県警察ホームページのトップページ「登山届について」から入り、「登山計画書(登山届)の提出を」に添付しています。(同様の内容であれば、ほかの様式でも可)

提出先

秋田県警察本部生活安全部地域課
〒010-0951 秋田県秋田市山王4丁目1番5号 FAX 018-866-8061
または
登山する山の最寄りの警察署・交番・駐在所

※直接提出のほか、郵送でも受け付けています。(警察本部はFAXも可) 出発の1週間前程度の余裕をもって提出し、家族や職場などにも行き先を連絡するようお願いいたします。

成人式

「明日を創る新成人の集い(男鹿市成人式)」開催

次代を担う新成人の門出を祝い「明日を創る新成人の集い」を開催します。どなたでも入場できますので、皆さんで新成人を祝福しましょう。

【日時】平成27年1月11日(日) 13時開式(受付12時〜12時45分)

【会場】市民文化会館大ホール

【内容】式典、お祝いメッセージ、記念撮影など

【新成人対象者】平成6年4月2日から平成7年4月1日生まれの方

※新成人対象者で、11月15日現在男鹿市に住所を有する方に案内状を送付します。それ以降に住民登録され

る方や市外から参加を希望される方はご連絡ください。

●成人式ボランティアを募集します

成人式にボランティアとして協力していただける方を募集します。新成人の門出を祝福し、ボランティアとして協力いただける方はぜひご連絡ください。

【対象】中学生以上

【内容】受付、案内、ステージに関する作業など

【応募期間】12月12日(金)

▼申し込み・問い合わせ／生涯学習課生涯学習スポーツ班 伊藤 24 | 9 1 0 2

募集

男鹿みなと市民病院の看護補助者を募集します

【募集人数】4名

【仕事内容】病棟における看護補助業務全般

【給与】日給5600円(通勤手当支給、社保加入)

【就業時間】①7時〜15時45分、②8時30分〜17時15分、③12時15分〜20時30分の3交替制(休憩時間60分)

【休日など】週休2日制、年間休日122日

【申込手続き】ハローワークの紹介

状と履歴書を左記問い合わせ先まで提出してください。

※学歴、経歴、免許・資格、年齢は問いません。(障がい者応募可)

※勤務状況が良好の場合は6カ月後に嘱託職員として採用の場合があります。

▼問い合わせ／男鹿みなと市民病院事務局総務医事班 佐藤

23 | 2 2 2 1

ごみ

ごみの不法投棄は犯罪です

ごみの不法投棄は、地域の景観を損ない、不衛生になり環境の破壊につながる行為です。市では、不法投棄監視員によるパトロールや監視カメラを設置し、防止に努めています。「廃棄物の処理及び清掃に関する法律」では、不法投棄は、5年以下の懲役もしくは1000万円以下の罰

金、またはこれを併科するとなっております。悪質な不法投棄については、男鹿警察署と連携し対応しています。一人ひとりが、ごみの不法投棄をしない・させないとの意識を持ち、男鹿の美しい環境を守りましょう。

▼問い合わせ／生活環境課環境安全班 24 | 9 1 1 4

不法投棄関係者が判明し男鹿警察署の指導により現状回復をしたカ所

【撤去前】



【撤去後】



百川パイパス 12月14日開通

これまで整備中だった男鹿琴丘線百川パイパスが12月14日(日)に全線開通します。当日、次の日程で開通式典が行われます。

【場所】百川側(丁字路)

【内容】10時30分〜安全祈願祭、テープカット、パレード

JAL国際線機内誌で「男鹿のナマハゲ」特集

日本航空(JAL)の国際線全機全席にて配布される機内誌「skyward」の12月号で、男鹿のナマハゲの特集が掲載されることになりました。

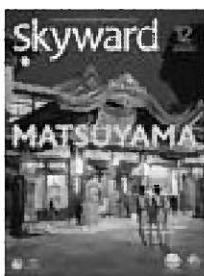

一般ガス料金の値上げに関するお願いについて

企業局では、東北経済産業局へ一般ガス供給約款料金の7.03%値上げの認可申請を行いました。今回の認可申請は、平成26年度末で熱量変更事業に係る繰延資産の償却が終了することによりガス料金原価を見直すものですが、原料価格の値上げや、ガスメーターの更新費用の増加により料金の値上げをするものです。今後、東北経済産業局による改定率の審査や公聴会などの手続きを経たうえで、男鹿市議会に男鹿市一般ガス供給条例の改正案を提出しご審議いただく予定です。

安全・安心・安定のガス事業を展開していくためには、財政健全化を図る必要があります、やむを得ず料金の値上げをお願いすることといたしました。今後とも、安定したライフラインの構築と経営効率化を進めるとともに、お客さまサービスの向上に努めてまいりますので、お客さま各位のご理解を賜りますようよろしくお願いいたします。

▶問い合わせ／企業局管理課 お客さまサービス班 畠山 ☎46-4103

料金改定に係る「公聴会」の開催と「国民の声」募集について

東北経済産業局では、今回の料金改定手続きの一環として市民の皆さまからのご意見を聞くために以下の2つの手続きを進めております。

【公聴会】 以下の開催日時、会場において公聴会を開催いたします。事前に登録をしていただいたうえで、会場においていただき直接ご意見を述べていただきます。

開催日時 12月19日(金) 10時

開催場所 オガルベ4階大会議室 (秋田県男鹿市船川港船川字新浜町50)

※事前(締め切り12月5日(金))に東北経済産業局に意見の概要を届け出る必要があります。

また、傍聴を希望する場合にも同様に事前に登録する必要があります。

【国民の声】 電子メールなどによりご意見などを提出することができる「国民の声」という制度もございます。こちらは、12月19日(金)までにご意見を提出することができ、特段何らかの場においていただく必要はございません。

●両手続きに関する詳細につきましては、東北経済産業局または市のホームページをご覧ください。意見の概要の届け出には締め切りがありますのでご留意ください。

▶問い合わせ／東北経済産業局 資源エネルギー環境部ガス事業室ガス公聴会担当

☎022-221-4936 メール thk-gasjigyo@meti.go.jp

ホームページ http://www.tohoku.meti.go.jp/s_shigen_ene/gas.html

入札

男鹿市建設工事および測量・建設コンサルタント業務などの入札等参加資格審査を受け付けします

平成27・28年度に市が発注する工事および建設コンサルタント業務などに係る入札等参加資格審査の申請を受け付けますので、希望者は財政課へ申請してください。

なお、入札に参加するためには「市民税・県民税の特別徴収の実施」が必要となります。また実施していない事業所は平成27年度から実施する旨の誓約が必要となりますのでお知らせします。

【受付期間】 12月8日(月)～平成27年1月30日(金)

土・日曜日、祝日を除く9時～17時

【申請書類】 申請要領、様式については財政課に備え付けているほか、市のホームページからダウンロードもできます。詳しくは要領をご覧ください。

▼問い合わせ／財政課管財班 清水 ☎24-9130

入札

水道・ガス工事入札等参加資格審査申請の受け付けについて

市企業局では、平成27年・28年度の水道・ガス工事などに係る入札等参加資格審査の申請を、市内の水道・ガスの管工事に関する業種に限定し受け付けします。

※ただし、水道・ガスメーターおよびガス警報器の納入参加希望者は別途お問い合わせください。

【受付期間】 12月8日(月)～平成27年1月30日(金)

土・日曜日、祝日を除く9時～17時

【申請書類】 申請要領、様式については財政課に備え付けているほか、市のホームページからダウンロードもできます。詳しくは要領をご覧ください。※水道・ガスの資格証明書を追加添付してください。

▼問い合わせ／企業局管理課総務班 三村・平賀

☎46-4102

農業 農業委員会選挙人名簿登載申請のお知らせ

☆選挙資格は選挙人名簿登載申請が必要です

農業委員会の選挙人名簿は、毎年1月1日現在で申請書に基づいて作成されます。農家の方は忘れずに選挙人名簿登載申請書を提出してください。

選挙人名簿登載申請書は、農家台帳に登録されている農業経営者宅に郵送されます。

なお、申請書が郵送されなかったり、無くしてしまった農業経営者がおりましたら、申し訳ございませんが、若美支所、各出張所に申請書を用意してありますのでご利用ください。

【申請できる方】
①平成27年1月1日現在で、男鹿市に住所を有する方

②平成27年3月31日現在で満20歳以上の方

③10アール（1反歩）以上の農地を耕作して農業を営む方

※所有農地を他者と貸借契約などしている方は対象なりません。

④同居の親族とその配偶者で、年間60日以上耕作に従事している方

⑤10アール（1反歩）以上の農地を耕作して業務を営む農業生産法人の組合員、社員または株主で、年間60日以上耕作に従事している方

【申請提出期限】
平成27年1月10日（土）

【提出先】農業委員会事務局、若美支所、または各出張所

▼問い合わせ／農業委員会事務局
川崎・船橋 ☎24 | 9 1 5 3

国保 国保の高額療養費制度の見直しについて

●70歳未満の自己負担限度額が変わります

制度の見直しにより、平成27年1月から、70歳未満の方の高額療養費の所得区分が細分化され、自己負担限度額が変わります。（下記表参照）

●差替え分の認定証をお送りします
70歳未満で、国保の「限度額適用認定証」または「限度額適用・標準

負担額減額認定証」をお持ちの方のうち、認定証の有効期限が平成26年12月31日となっている方には、平成27年1月1日からお使いいただく認定証を、12月下旬にお送りします。

この認定証は、医療費の自己負担限度額区分を示すもので、受診時に医療機関に提示すると、自己負担が限度額までとなります。

認定証をお持ちでない方は、申請手続きにより交付されますが、保険税の滞納がある場合などは、交付申請時に納税相談などが必要なこともあります。

70歳未満の方の自己負担限度額
(月額、平成27年1月から)

区分 (所得※1要件)	限度額
ア (901万円を 超える)	252,600円 (費用額※2が842,000円を超える場合、超えた分の1%を加算) (12カ月以内で該当4回目以降の場合140,100円)
イ (600万円 ～901万円以下)	167,400円 (費用額※2が558,000円を超える場合、超えた分の1%を加算) (12カ月以内で該当4回目以降の場合93,000円)
ウ (210万円 ～600万円以下)	80,100円 (費用額※2が267,000円を超える場合、超えた分の1%を加算) (12カ月以内で該当4回目以降の場合44,400円)
エ (210万円以下)	57,600円 (12カ月以内で該当4回目以降の場合44,400円)
オ (住民税非課税)	35,400円 (12カ月以内で該当4回目以降の場合24,600円)

※1 所得
＝総所得金額から基礎控除額33万円を差し引いた額
※2 費用額
＝保険適用分の医療費の総額（10割分の金額）

福祉 小型除雪機を貸し出します

市では高齢者のみの世帯・一人暮らし高齢者世帯の家の周り、高齢者の集会施設、町内の危険箇所、通学路など子どもたちの安全にかかわる力所などをボランティアで除雪する団体に小型除雪機を貸し出します。

【対象団体】
除雪ボランティアを行う各種団体

【貸出要件】
①団体であること。（町内会、婦人会、

青年会、各種ボランティア団体など）
②除雪機を運搬すること。
③ボランティア保険などへの加入。

【貸出期間】3日間 ※除雪機は、市民文化会館、若美支所、各出張所に1台ずつ配置しています。
※ボランティア保険に関しては、社会福祉協議会へ申し込みとなります。
▼問い合わせ／福祉事務所 福祉班
鈴木 ☎24 | 9 1 1 7

あります。
▼問い合わせ／生活環境課保険班
武田・齊藤 ☎24 | 9 1 1 2

年末年始の業務案内

～各種の届け出や手続きはお早めに～

年末年始は、窓口が混み合うことが予想されます。届け出や手続きなどは早めに済ませるようお願いいたします。市民の皆さんには何かとご不便をおかけしますが、ご理解とご協力をお願いいたします。

【の部分がお休みになります】

施設名等	電話番号	平成26年12月						平成27年1月			
		26日 (金)	27日 (土)	28日 (日)	29日 (月)	30日 (火)	31日 (水)	1日 (木)	2日 (金)	3日 (土)	4日 (日)
市役所	23-2111										
若美支所	46-2111										
各出張所											
男鹿みなと市民病院	23-2221										
企業局(ガス)	46-4106										
企業局(水道)	46-4104										
市民文化会館	23-2251										
ハートピア	23-3838										
保健福祉センター	24-3400										
国保・へき地診療所											
男鹿市総合体育館	23-3040										
若美総合体育館	46-3113										
B&G海洋センター体育館	25-2112										
図書館	23-2552										
斎場	25-3737										
ごみの収集											
生活環境課	24-9114										
粗大ごみの収集											
粗大ごみ受付センター	0120 12-5383										
し尿の汲み取り											
男鹿清掃興業	35-3535										
北浦衛生社	33-3874										
進藤衛生センター	46-3345										
若美衛生社	46-2669										

市役所・若美支所

戸籍の届け出や埋火葬許可については、日直窓口で受付します。

男鹿みなと市民病院

外来各科での診察は行いませんが、救急患者については宿日直医が診察します。

ガス・水道

緊急時には夜間でも随時対応しますので、電話で連絡してください。ガス機器の修理は、12月31日の午前中まで行います。

保健福祉センター

中央デイサービスセンターおよび北部デイサービスセンターは12月28日から1月4日まで休みとなります。

ごみの収集

▶収集日は地区によって異なります。お配りしている地区別ごみ収集カレンダーでよく確認し、ごみは必ず朝8時までに集積所へ出すようお願いいたします。

▶八郎湖周辺クリーンセンターへの家庭系一般ごみの自己搬入は、引越しや冠婚葬祭などの特別な理由で一時的に発生したごみに限り、市の許可を受けて搬入できますが、12月27日(土)から1月4日(日)までは受け付けが休みとなります。

▶し尿の収集の受け付けは、26日(金)の午前中までです。最寄りの収集業者へお早めにご依頼ください。

窓口にはこんな相談が寄せられています！

事例① ネット通販のトラブル

有名ブランド名で検索したサイトで、財布を注文しました。前払いで代金を振り込んだのに商品が送られてきません。メールをしても返信がなく、電話番号も住所もわかりません。返金やクーリング・オフはできますか？

アドバイス

通信販売ではクーリング・オフできません。このほかにも「注文したものと違うものが届いた」「コピー商品が届いた」といった相談も寄せられています。所在が不明で連絡が取れない、前払いで支払ったお金を取り戻すのは困難です。サイト業者の所在地や電話番号がない不審なサイトは利用しないようにしましょう。

事例② 布団リフォームトラブル

突然布団のクリーニング業者が布団の点検と言って訪問してきたので、以前購入した羽毛布団を見せた。「羽が出ているので直さないとだめだ」と言われた。断りきれず契約してしまったが、できれば解約したい。

アドバイス

高齢者宅を狙った布団のリフォームの強引な訪問勧誘のトラブルが増えています。今回の事例では、訪問販売勧誘なので、8日以内であればクーリング・オフできます。たとえクーリング・オフ期間が過ぎていたとしても、勧誘方法に問題があり、書面不備であれば解約を主張できる場合もあるので、早めにご相談ください。



事例③ 行政職員を名乗る不審電話

自宅に福祉課の行政職員と名乗る男性から電話があった。家族構成や体調について聞かれて答えてしまった。行政職員が電話で個人情報を聞くことはあるのか。

アドバイス

職員が電話で個人情報を聞くことは決してありません。このような不審電話があったら、すぐに相談窓口や警察に相談してください。

リコール対象製品をお使いではありませんか？ ～製品事故から身を守りましょう～

リコール製品は、そのまま使い続けると火災などの重大事故を引き起こす恐れがあり大変危険です。ご自宅にリコール製品がないか再度確認しましょう。

☆対象商品の一例



ナショナルF式
石油温風機



ナショナル石油フラット
ラジアンヒーター

●リコール製品情報は、消費者庁のホームページでも確認することができます。消費者生活相談窓口にも注意喚起のチラシがありますので、お気軽にご相談ください。

消費者庁リコール情報サイト
<http://www.recall.go.jp/>

消費者トラブルに遭ったら、少しでも不安に感じたら早めにご相談ください！

▶ 問い合わせ／消費生活相談員 下間 ☎24-9111

たばこ

～健康おが21計画～

健康被害を正しく理解し、
喫煙防止・禁煙に取り組もう

たばこには、ニコチンや一酸化炭素、発がん物質など多くの種類の有害物質が含まれています。喫煙は、肺がんをはじめさまざまながんやCOPD（慢性閉塞性肺疾患）、心筋梗塞、脳卒中などの病気になるリスクを高めます。また、妊婦の喫煙は、低体重児や早産、妊娠合併症のリスクを高めます。未成年者の喫煙は、成人してからの喫煙よりも大きな健康被害があり、たばこへの依存もより強くなります。さらに、喫煙しない人も受動喫煙（他人のたばこの煙を吸うこと）により、たばこの健康被害を受けます。

市では、喫煙率を減らすための喫煙や受動喫煙の健康への影響について普及啓発するとともに、禁煙したい人への支援（禁煙指導や禁煙外来の紹介など）などを行っています。

たばこの健康への影響について正しい知識を持ち、家族や職場・地域全体で、喫煙や受動喫煙による健康被害を防止しましょう。

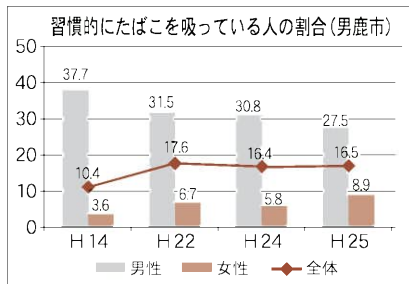

☆中学校で喫煙防止教室を開催

市では、未成年期からの喫煙を防止するため、毎年市内の中学校1校を対象に、喫煙防止教室を実施しています。

今年度は、瀧西中学校で喫煙防止教室を実施し、外旭川病院院長の三浦進一氏より、たばこが健康に与える影響について講演していただきました。



平成26年度 男鹿市職員採用試験

平成26年度男鹿市職員採用試験の結果、次の方々合格者として職員採用候補者名簿に登載されました。

- 【行政A】 A1005 A1008 A1010
- 【行政B】 F6002 F6005 F6006 F6007
- 【土木B】 G7001
- 【職務経験（保健師）】 E5001

平成27年度 健(検)診申込書提出のお願い

市の健診の対象となる方へ「平成27年度健(検)診申込書」を配布しています。

市の健(検)診を希望する方は、必ず申込書を提出して下さるようお願いいたします。なお、市の健(検)診を受けられない方はその旨をご記入のうえ、提出してください。

受診券は受診の際に必ず必要になります。申込書で市の健(検)診を希望した方へ、4月に受診券をお届けします。

1. 提出方法

- ①各地区保健推進員へ提出
- ②保健センター、若美支所、各地区出張所の窓口へ提出
- ③返信用封筒が同封された方は、同封の返信用封筒に入れポストに投函する

2. 提出期限 12月18日(木)

※封筒内には、健診申込書のほか下記が入っています。合わせてご確認ください。

- ・成人用肺炎球菌予防接種のおしらせ
- ・今年度、医療機関で受けられる健(検)診のご案内



ほっとライン 男鹿みなと市民病院

▶ 問い合わせ/☎23-2221 (http://www.ogamina.to.jp/)

■土曜・特別外来診療のお知らせ

土曜外来 ※受付11時30分まで	小児科(第3除く) 9時30分～11時30分 眼科 9時～11時30分
特別外来	【火曜日・木曜日】 糖尿病外来(内科: 9時30分～12時、予約制) 【第2・第4木曜日】 禁煙支援外来(内科: 14時～16時、予約制) 【水曜日】 呼吸器外科外来(外科: 13時30分～15時30分、予約制) 【金曜日】 食道外来(外科: 9時～12時、予約制) 乳腺・甲状腺外来(外科: 13時30分～15時30分) 【平日】 めまい外来(耳鼻咽喉科: 診療時間内)
エコー外来	12月9日(火)(内科: 14時30分～16時、予約制)

※眼科の診察は、検査の関係上、対応できない場合がございます。
なお、木曜日は予約患者のみの診察となります。
※予約制となっている診療科については、当日受付は行っておりません。

学びのひろば

各公民館主催の行事や教育委員会などからの情報をお知らせします。

歴史探訪講座講演会 「男鹿の歴史と脇本」

脇本公民館 電話 25-2112

講師 / 泉明氏

日時 / 12月5日(金)

14時～16時

場所 / 脇本公民館2階大会議室

定員 / 40名

参加費 / 無料

わかみハイカラ文化講座・わかみウィークエンドサークル「クリスマスケーキ作り」

若美公民館 電話 46-4109

年に一度のクリスマス。今年はずいぶん手作りケーキに挑戦してみましよう。

※12月はハイカラ文化講座とウィークエンドサークルの合同開催となります。親子でも参加できますのでお気軽にお

問い合わせください。(親子で参加の場合、子どもは小学校2年生から参加できます)

日時 / 12月13日(土)

10時～12時

場所 / 若美農業者トレーニングセンター

持ち物 / まな板、泡立て用ボール(25センチくらい)、ステンレスかプラスチック、泡立て器(手動のもの)、果物ナイフ、ゴムベラ、おしぼり、エプロン、三角巾

定員 / 30名

参加費 / 2000円(直径15センチ)

申込期限 / 12月8日(月)

サンワーク男鹿からのお知らせ サンワーク男鹿 電話 24-2511

◆12月のスポーツ教室

日にち・内容 /

【10日(水)】ラダーゲッター

・ミニテニス

【17日(水)】フロアカーリング

・ミニテニス

【24日(水)】ミニテニスゲーム

時間 / いずれも10時～12時

対象 / 楽しく体を動かしたい方

参加料 / 無料

※健康増進にトレーニングルームをご活用ください。

ミニチャレンジデー 10月の結果

参加者 計2,217人
参加率 7.30%

心身の健康のため、市民みんなで参加しましょう!

今月の開催日は
12月24日(水)

史跡「脇本城跡」国指定10周年記念事業

『東北地方戦国猛者の居城～城の整備と脇本城のみらい～』

脇本城跡は非常に広大な範囲に遺構が残っており、東北でも最大級の規模を誇る山城です。戦国の世の景観をそのまま残している脇本城跡は、平成16年に国の史跡に指定されてから今年で10周年になります。この度、10周年を記念して記念事業を開催いたします。



○この事業は宝くじの助成金で実施されます。

脇本城に関する講演のほかに、類似する城跡について、各自治体から整備担当者にお越しいただき、各城跡の調査結果や整備状況についてお話を伺います。

戦国の時代を駆け抜けた東北の武将とその足跡を残した城跡に関して貴重なお話を聞くことができる貴重な機会ですので、ぜひ会場にお越しください。

【日時】 12月13日(土) 13時～16時

【会場】 市民文化会館小ホール

【内容】

○特別講演「中世東北の城と日本の城」
奈良大学学長 千田嘉博 氏

○事例報告
「安東氏の城の整備 ～史跡 脇本城跡」
男鹿市教育委員会 伊藤直子

「津軽氏の城の整備 ～史跡 堀越城跡」
弘前市教育委員会 岩井浩介 氏

「南部氏の城の整備 ～史跡 九戸城跡」
二戸市埋蔵文化財センター所長 関 豊 氏

「最上氏の城の整備 ～史跡 山形城跡」
山形市教育委員会 五十嵐貴久 氏

▶お問い合わせ / 生涯学習課文化財班 伊藤・齊藤 電話 24-9103

ジオパーク冬休みワクワク体験教室 小学生参加者募集!

チョコの筒で「未来のエネルギーを作ろう」

「男鹿市次世代エネルギーパーク」1周年にあたり、チョコの筒とビー玉を使い、圧力を電気に変える楽しい発電装置を作ります。ノーベル賞で話題のLED(発光ダイオード)も使います。作った実験装置は持ち帰りできます。



【日時】 平成27年1月7日(水)
10時～11時30分

【場所】 男鹿市ジオパーク学習センター
(市役所若美庁舎2階)

【対象】 小学生(保護者もいっしょに参加できます)

【参加費】 無料

【定員】 20名(先着順で定員になり次第終了)

【申込期間】 12月2日(火)～21日(日)

▶申し込み・問い合わせ / 男鹿市ジオパーク学習センター 電話 46-4110(9時～16時、月曜日休館)

男鹿市スポーツカレンダー【12月】

- ◆若美中央公園スキー場開き
 - ・期日／1日(月) ・会場／若美中央公園スキー場
- ◆第9回男鹿市社会人フットサル大会
 - ・期日／6日(土)～7日(日)
 - ・会場／市総合体育館
- ◆男鹿中地区綱引き・卓球・ロープジャンプ大会
 - ・期日／7日(日) ・会場／男鹿中公民館体育館
- ◆第14回冬期ゲートボール大会(第1節)
 - ・期日／11日(木) ・会場／男鹿中屋内コート
- ◆第18回男鹿市ちびっこスポーツの集い
 - ・期日／14日(日) ・会場／市総合体育館
- ◆弓道月例射会
 - ・期日／14日(日) ・会場／究誠館
- ◆グラウンドゴルフ月例大会(室内)
 - ・期日／19日(金) ・会場／市総合体育館
- ◆男鹿・潟上・南秋4種フットサル大会
 - ・期日／20日(土)～21日(日)
 - ・会場／市総合体育館
- ◆ミニテニス月例大会
 - ・期日／24日(水) ・会場／サンワーク男鹿
- ◆第4回なまはげカップ中学生バスケットボール大会
 - ・期日／28日(日)～30日(火)
 - ・会場／市総合体育館・若美総合体育館

市総合型地域スポーツクラブ【12月】

教室名	開催日	時間	場所
ウォーキング	12/1(月)	10:00～12:00	市総合体育館
	12/15(月)		
ラグビー	12/7(日)	9:00～11:00	脇本B&G体育館
健康教室 室内グラウンドゴルフ フロアカーリング・エアホッケーゲーム	12/8(月)	10:00～12:00	市総合体育館 若美コミュニティセンター
	12/22(月)		
バスケットボール	12/8(月)	17:00～21:00	市総合体育館
	12/11(木)		
	12/22(月)		
	12/25(木)		
バレーボール	12/10(水)	17:00～19:00	市総合体育館
ミニテニス	12/11(木)	18:00～20:00	市総合体育館
	12/25(木)		
サッカー	12/13(土)	9:30～11:30	市総合体育館
		13:00～17:00	
ユニバーサルホッケー	12/14(日)	10:00～12:00	船川北公民館
	12/21(日)		

◆サッカー教室会員募集

サッカーが好きで、基礎から習いたい方大募集。初心者大歓迎。練習日に来てみてください。

対象／小・中学生

指導者／今津谷 勉、今野 恵一、庄司 敏夫、
島山喜代和

練習日・場所／12月13日(土) 13時～ 市総合体育館

▶問い合わせ／男鹿市総合型地域スポーツクラブ ☎23-3040
クラブマネジャー 進藤 ☎090-7933-7335

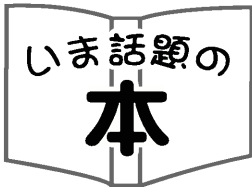

年末年始に読書はいかがでしょうか。図書館は12月27日(土)、28日(日)も開館していますのでご利用ください。

男鹿市立図書館利用案内

- ◆12月の休館日／1日(月)、15日(月)、21日(日)、23日(火)、29日(月)～31日(水)
- ◆クリスマスおはなし会／20日(土)10時30分～
図書館談話室
- ◆「クリスマスおはなし会」へご参加ください
図書館では、月に一度、ボランティアの皆さんのご協力をいただき「おはなし会」(主に絵本の読み聞かせ)を開催しています。
12月のおはなし会はクリスマスにちなんだおはなしをたくさん用意しています。手作りのプレゼントもあります。入場無料、参加自由です。どうぞご家族でお楽しみください。
- ▶問い合わせ／市立図書館 富岡
☎23-2552 FAX 23-2553

物語のおわり

湊かなえ著(朝日新聞出版)

人生の岐路に立たされた人々が、北海道へ旅する途中で受け取ったのは、結末の書かれていない物語だった。作者が問う、人生の救いとは。

フォルトゥナの瞳

百田尚樹著(新潮社)

アイネクライネナハトムジーク

伊坂幸太郎著(幻冬舎)

土漠の花

月村了衛著(幻冬舎)

キャロリング

有川浩著(幻冬舎)

今年いっぱい倒産することになった会社の社員たちが、1人の少年のために、最後の戦いに挑む。クリスマスに奇跡は起こるのか。

かんたんかわいいエコたわし100

(日本ヴォーグ社)

ゼロから始める「医師が教える」ウォーキング

西田潤子監修(角川書店)

マッサンとリタ

オリヴァ・チェックランド著 和氣洋子訳(NHK出版)

乳幼児健診

会場／保健福祉センター

受付時間／13時～13時30分（※都合で遅れる場合はご連絡ください）

健診名	日にち	対象	持ち物
4か月児健診	12月19日(金)	平成26年8月生まれ	12月・1月の10か月健診と1歳6か月健診は、同日に実施します。
	1月30日(金)	平成26年9月生まれ	
7か月児健診	12月16日(火)	平成26年4月生まれ	母子健康手帳・記入済みのアンケート用紙・バスタオル・交換用おむつ2～3組 ※7か月児は離乳食の試食ができます。
	1月27日(火)	平成26年5月生まれ	
10か月児健診	12月9日(火)	平成26年1月生まれ	母子健康手帳・記入済みのアンケート用紙・バスタオル・歯ブラシ うがい用コップ ※3歳児は採尿済みの尿容器
	1月16日(金)	平成26年2月生まれ	
1歳6か月児健診	12月9日(火)	平成25年5月生まれ	母子健康手帳・記入済みのアンケート用紙・バスタオル・歯ブラシ うがい用コップ ※3歳児は採尿済みの尿容器
	1月16日(金)	平成25年6月生まれ	
3歳児健診	12月2日(火)	平成23年6月生まれ	母子健康手帳・記入済みのアンケート用紙・バスタオル・歯ブラシ うがい用コップ ※3歳児は採尿済みの尿容器
	1月14日(火)	平成23年7月生まれ	
2歳児歯科健診	12月は実施しません		母子健康手帳・記入済みのアンケート用紙・バスタオル・歯ブラシ うがい用コップ・手鏡・バスタオル
受付時間／13時～13時20分	1月20日(火)	平成24年6月・7月生まれ	

2歳児歯科健診対象年齢に、フッ化物塗布券を交付します。詳しくは健診時に説明します。

※今月の健診を受診できない方、1週間前までに37.5度以上の発熱があったお子さんは、事前連絡のうえ翌月においてください。

※3歳児健診アンケートの中の視力・ささやき声検査は、ご自宅で簡単にできますので、必ず済ませてからおいでください。

※健診の予定終了時間は15時30分です。都合の悪い方は受付にてお話しください。

▶ **問い合わせ／健康子育て課健康班(保健センター) 津川 ☎24-3400**

減塩講習会開催のお知らせ

私たちの健康と密接な関連のある食塩の摂取量。生活習慣病予防のためにも「減塩」は大切です。毎日の食生活に減塩を取り入れるために、いっしょに楽しく学んでみませんか？ご参加お待ちしております。

日 時／12月18日(木) 10時～14時

場 所／保健福祉センター

内 容／・講話「減塩のコツを再確認」

講師 管理栄養士 加藤 博子先生

・持参したみそ汁の塩分測定

(あなたの家のみそ汁の塩分を測ってみましょう)

・調理実習

定 員／先着20名

持 物／エプロン、三角巾、内履き、筆記用具、

ご自宅のみそ汁(具は入れない)

費 用／300円(調理実習代)

申込締切／12月11日(木)

主 催／市食生活改善推進協議会、男鹿市

▶ **申し込み・問い合わせ／健康子育て課健康班 前田 ☎24-3400**

子育て・健康 おうえん隊!

健康子育て課健康班
(保健センター)
☎24-3400

保健センター健康相談

日時／12月2日(火)、9日(火)、16日(火)、
9時～12時

場所／保健福祉センター

内容／健康・栄養相談、心の健康相談、
血圧測定、体脂肪測定

※電話による健康相談は随時行っています。

※栄養相談は事前にご連絡ください。

献血にご協力ください

◆12月15日(月)

若美支所 9:30～10:40

石油資源開発秋田鉱業所中川鉱場 11:30～12:20

介護老人保健施設 たらちね 14:00～14:50

介護老人保健施設 男鹿の郷 15:30～16:20

◆12月21日(日)

スーパーセンターアマノ 男鹿店 9:30～11:50

スーパーセンターアマノ 男鹿店 13:00～15:50

専門家による無料相談会

●精神科医による心の健康相談

精神科医がこころの健康に関する相談を無料で受けします。

ご家族の方の相談もお受けしていますので、お気軽にご相談ください。

日時／12月16日(火) 12時45分～14時30分

場所／保健福祉センター 1階

担当医／今村病院 稲庭千弥子先生

※事前予約が必要です。(先着2名)

▶ **問い合わせ／秋田中央保健所企画福**

社課 ☎018-855-5171

●弁護士による困りごと無料相談会

県弁護士会の弁護士による、無料の法律相談会を行います。困りごととは、法律で解決できる場合があります。(法律相談であれば、内容は問いません)

日時／12月25日(木) 13時～16時

場所／保健福祉センター 2階

相談時間／約30分

※事前予約が必要です。(先着6名)

▶ **問い合わせ／**

健康子育て課健康班 ☎24-3400

生活環境課消費生活相談員 下間

☎24-9111

「ひろば」で子育てを楽しもう！

楽しく子育てすることをサポートするため、市内在住の親子を対象とした「ひろば」を開催しています。親子、友だちといっしょに遊びを楽しみ、育児相談や保護者同士の情報交換の場でもあります。ぜひ遊びに来てください。

●対象／0歳児から就園前までの乳幼児と保護者

●時間／9時30分～11時

●持ち物／おやつ、飲み物、着替え

「わくわくひろば」

親子で遊びを楽しむひろばです。子どもの育ちに合わせた遊びの紹介や、季節に合わせた制作、行事など楽しいカリキュラムがいっぱいです。月に一度の誕生会には、身長・体重測定も行っています。

◇開催日・場所／

- ・12月4日(木) 船川北公民館 こっこルーム
※あかちゃんひろば(0歳～1歳半)
- ・12月11日(木) 船川北公民館 こっこルーム
＜クリスマス制作あそび＞
- ・12月18日(木) 船川北公民館 こっこルーム
＜クリスマス会＞
- ・12月25日(木) 船川北公民館 こっこルーム
＜誕生会・身体測定＞

わくわくひろば「クリスマス会」

わくわくひろばでは、今年も「クリスマス会」を企画しました。大好きなサンタさんもやってきますよ！おうちの方やお友だちといっしょに、歌ったり踊ったりしてみんなで楽しく過ごしましょう。皆さんのご参加をお待ちしています。

- 日時／12月18日(木) 9時30分～11時
- 場所／船川北公民館 こっこルーム
- 持ち物／おやつ、飲み物、着替え
- 定員／30人(市内在住の未就園の子ども)
- 受付／12月1日(月)～12日(金)
(定員になり次第締め切ります)

※参加希望の方は申込書または電話でお申し込みください。

※駐車場が大変混み合いますので、相乗りできる方はご協力をお願いします。(体育館の駐車場も利用できます)

▶問い合わせ／男鹿市地域子育て支援センター
☎23-2551

「どんぐりひろば」

親子で自由に遊べる「出前ひろば」で、楽しい遊具がいっぱいです。友だちといっしょに、好きな遊具でたくさん遊びましょう。

◇開催日・場所／

- 12月5日(金) …保健福祉センター
- 12月19日(金) …保健福祉センター

「すくすくひろば」

公立保育園および幼稚園の開放日です。園の遊具で遊んだり、園児とふれあったりしながら園の雰囲気味わい、親子で楽しく過ごしましょう。

◇開催日・場所／

- 12月2日(火) 船越保育園
- 12月3日(水) 五里合保育園、若美幼稚園
- 12月10日(水) 玉ノ池保育園
- 12月12日(金) 脇本保育園
- 12月16日(火) 船川保育園、若美南保育園
- 12月17日(水) 若美幼稚園
- 12月24日(水) 北浦保育園

「こっこルーム」

利用時間内はいつでも自由に遊べるお部屋です。親子でゆっくり過ごしましょう。

◇場所／船川北公民館1階

◇利用時間／9時～17時(土・日曜日、祝日も可)

※年末年始のお休みについて

12月28日(日)～平成27年1月4日(日)の期間は「こっこルーム」は利用できません。ご了承ください。

※子育て支援センターでは、育児相談や育児サークルの支援を行っています。詳しくは、子育て支援センターにお問い合わせください。

▶問い合わせ／男鹿市地域子育て支援センター
☎23-2551

のびのびらんど いづみ幼稚園で遊ぼう！

クリスマス会

＜日時＞ 12月17日(水) 9時45分～11時15分

＜対象＞ 1歳以上

＜持ち物＞ 上履き、着替え

※申し込みは、前日までにお電話でどうぞ♪お名前と年齢をお知らせください。名札とクリスマスプレゼントを用意します。

※駐車場は玄関前です。玄関前がいっぱいときは、教会前を通過して駐車してください。

▶問い合わせ／いづみ幼稚園 ☎25-2585

お知らせ

秋田県在住外国人による

「あきたべん弁論大会」
「クリスマスパーティー」

●あきたべん弁論大会

県内に住む外国人による秋田弁を基調とした弁論大会。

日時／12月7日(日) 10時

場所／市民文化会館

料金／聴講無料

●クリスマスパーティー

内容／フラダンス、ゴスペル、なまはげ太鼓、くつろぎタイム(お菓子・軽食、プレゼン

ト交換(500円程度のプレゼント)を持参ください)など

日時／12月7日(日) 13時

場所／市民文化会館

料金／1500円(子どもと外国人の参加費は無料)

問 男鹿市国際交流協会

☎24-4141

ポクササイズ教室

講師／齋藤明裕氏

日時／12月12日(金)

19時～20時30分

場所／市総合体育館

参加対象／体を動かしたい方

参加料／200円

問 男鹿市体育協会

☎23-3040

スクエアステップ教室

講師／進藤昭子氏

日時／12月5日(金)、19日(金)

10時～11時30分

場所／市総合体育館

参加費(1回)／会員100円、会員外300円

持ち物／バスタオル(ストレ

ッチ用)、タオル(汗拭き)、

飲み物、内シューズ

問 男鹿市総合型地域スポーツ

クラブ ☎23-3040

12月10日から16日は「北朝鮮人権侵害問題啓発週間」

平成18年6月に「拉致問題

その他北朝鮮当局による人権

侵害問題への対処に関する法

律」が施行され、毎年12月10

日から16日までを「北朝鮮人

権侵害問題啓発週間」とする

こととされました。

拉致問題などの北朝鮮当局

による人権侵害問題は、国際

社会を揚げて取り組むべき課

題とされています。解決には

この問題について関心と認識

を深めていくことが大切です。

日本人拉致容疑事案につい

て情報をお持ちの方は左記までお知らせください。

問 秋田県警察本部

☎018-863-1111

男鹿警察署 ☎23-2233

シルバー人材センター会員募集

働く意欲のある60歳以上(男

女)の会員を募集しています。

【入会説明会】

日時／12月9日(火) 14時～

会場／シルバー人材センター

または若美地区連絡所(若美

南部地区コミュニティホーム)

問 シルバー人材センター

☎23-2300

女性相談日

日時／12月12日(金) 10時～12時

※事前予約が必要

場所／保健福祉センター

内容／DVや夫婦間の問題

(離婚など)、男女間の問題な

どの相談に県の女性相談員が

応じます。(緊急時は随時受付)

問 福祉事務所福祉班 西方・

加藤・尾崎 ☎24-9219

秋田年金事務所からのお知らせ

『オガルベでの年金相談のご案内』

年金事務所では毎週木曜日、

オガルベにおいて年金相談所

を開設しておりますが、今年
は12月25日(木)が最後にな
ります。来年は1月8日(木)
からお越しをお待ちしており
ます。

年金相談所の詳細

開催日時／毎週木曜日

10時～14時30分

場所／オガルベ

※要予約。必要書類などのお

問い合わせにも対応します。

問 秋田年金事務所お客様相談室

☎018-865-2379

防災情報等メール配信サービス

地震や津波、気象警報などの情報のほか、防災行政無線の放送内容などをお手持ちの携帯電話やパソコンへメールで配信いたします。

e-ogacity@xpressmail.jpへ件名・本文を入力せずにメールを送信(空メール送信)してください。



市役所職員によるなまはげ行事

今年も、市役所の職員がなまはげにふんし、市役所前を練り歩きます。提灯を持つ先達、カマス担ぎ、御幣と桶、包丁を持つ迫力あるなまはげ。歴史と伝統が織り成すなまはげ行事。ぜひ会場に足を運んでご覧ください。

【日程】 12月31日(水) 15時 なまはげ下山
※市役所前で、なまはげ太鼓の演奏や餅まきなどを行います。なお、時刻は予定ですので多少前後することがあります。

▶ **問い合わせ** / 総務課総務班
田村・吉田 ☎24-9125

男鹿ハタハタフェア2014

ハタハタを食べて、買って、楽しむ一日

はたはたの直売や、ハタハタ寿しの食べ比べ試食ができるハタハタ加工品特売コーナー、初披露の「生はたはた昆布メ丼」「はたはたバーガー」をはじめ男鹿しょつる焼きそばやハタハタの塩焼きなどハタハタ料理が楽しめるハタハタ料理屋台コーナー、お笑い芸人ちえすやシンガーソングライター渡部絢也さんなどのステージイベントなどもりだくさんで皆さんのお越しをお待ちしております。

日 時 / 12月7日(日) 11時～15時
場 所 / 男鹿観光ホテル(男鹿温泉郷)
主 催 / 男鹿市商工会、男鹿温泉郷協同組合、男鹿市観光協会

※入場無料
▶ **問い合わせ** / 男鹿市商工会 ☎24-4141

わくわく！すてきなクリスマス会
子どもから大人までどなたでも参加できます！(小学校3年生以下のお子さまは保護者同伴) 当日参加も可能です。(座席に限りがあるため先着100名となります)
日時 / 12月7日(日)
開演 / 13時30分～15時40分
場所 / ハートピア
料金 / 無料
内容 / クリスマスのお話(グループかぜのみなさん)、サンタさんがやってくる、フルートとピアノのすてきな演奏会
問(申し込み先) 男鹿市社会福祉協議会 ☎23-2772

子育てカフェ・にこりーフ 12月の畑のカフェのご案内
3日(水) 「冬の男鹿くらしカフェ」(がつことおやき作り、700円)
10日(水) 「クリスマスイタリアン料理教室」(ラザニアほか、2000円)
17日(水) 「なまはげを迎える御膳作りと餅つき会」(800円)
24日(水) 「クリスマスカフェ」(ケーキ作り、500円)
場所 / かねがわ畑交流サロン
時間 / いずれも10時～13時
※詳細はお問い合わせください
問 小玉
☎090-1776-3558

「(仮称)潟上海岸における風力発電事業」 住民説明会開催のご案内

潟上市天王字浜山地内の県有地において「(仮称)潟上海岸における風力発電事業」を計画し、環境影響評価法第6条の規定に基づき方法書の届け出をいたしました。つきましては、同法律に基づき、地域の皆さまに事業計画の概要ならびに環境影響評価の内容を説明させていただくため、下記の日程にて住民説明会を開催いたします。

日 時 / 12月7日(日)
午前の部 10時30分～12時
午後の部 14時～15時30分
(午前と午後は同じ内容です。お好きな方にお越しください)

場 所 / キラ星館(天王グリーンランド内)
▶ **問い合わせ** / 株式会社A-WIND ENERGY
(秋田市大町2丁目4-44) ☎018-823-0151

市民掲示板

大龍寺からのお知らせ

●冬の宵の演奏会〜ここにくれば、誰かに会える vol. 3〜

日時／12月13日(土) 16時〜

※入場無料、食べ物・飲み物

など持ち込み自由(販売もあり)

●仏像入門〜仏像についての

講話、写経と坐禅の会〜

日時／12月14日(日) 10時〜

費用／700円

(用紙・茶菓代)

※要申し込み。筆ペンまたは

小筆をご持参ください。いす

とテーブルを用意しています。

●両行事とも場所は大龍寺

問 大龍寺 三浦

☎090-6684-2377

懐かしい歌をうたう会

ラジオ歌謡・ナツメロ・童

謡・唱歌

日時／12月11日(木) 13時〜

場所／脇本公民館

参加料／無料 ※飲み物持参

問 ラジオ歌謡をうたおうはあ

との会 夏井 ☎24-2913

パッチワークキルト展示会

展示販売、ミニ体験コーナ

ーあり

日時／12月12日(金)

10時〜17時

13日(土) 10時〜15時

場所／ハートピア(ハートピア

には連絡しないでください)

問 パッチワーク同好会冬針会

大阪谷

☎090-5356-0427

雲昌寺のアンティーク紫陽花

でリース作り

秋アジサイを使ってリース

を作りませんか？境内の好き

な色のアジサイを実際に摘ん

でリース作りをします。(天候

などにより摘めない場合があ

ります。材料はこちらで用意

しますが、つけたい飾りがあ

る方はおもちください)

日時／12月13日(土)

10時〜12時

場所／雲昌寺(北浦57)

講師／二田美菜子さん

定員／15名

参加費／1500円(お茶、

お菓子代込み)

持ち物／エプロン、ワイヤー

を切るハサミ(ある方のみ)

問 古仲

☎090-7794-7489

男鹿市の人口と世帯数

平成26年10月31日現在
(住民基本台帳による)



◆人口 30,320人

男 = 14,300人

女 = 16,020人

◆世帯数 13,280世帯

地区名	人口(前月比)	世帯数(前月比)
船川	6,806人(+2)	3,216世帯(0)
椿	821人(-6)	390世帯(-1)
戸賀	491人(-5)	256世帯(-1)
北浦	2,966人(-10)	1,361世帯(-1)
男鹿中	1,268人(-4)	654世帯(0)
五里合	1,611人(-4)	635世帯(+2)
脇本	4,560人(-4)	1,917世帯(+3)
船越	5,784人(-12)	2,367世帯(+1)
若美	6,013人(-16)	2,484世帯(-4)

編集うらばなし

▶師走です。そう今年も残すところあと1ヵ月。取材や仕事などのほか、個人的にもたくさんの皆さんにお世話になりありがとうございました。何のお返しもできませんが、この場を借りてお礼を申し述べます。来年も今年以上に世話になると思いますので、よろしくお願いたします。まだ早いですが、皆さん良いお年をお迎えください!(はせ)

▶11月18日に行われた船方節全国大会。初めて拝見しましたが、出場者の皆さんの歌声は一人ひとりの個性が光り、同じ歌ですがいろいろな船方節を聞かせていただいた気がします。また、豪華なものから渋いもの、かわいいものまで、皆さんのさまざまないでなちにも心ときめきました。(はせ)

計報

松橋 金治さん

市功労者の松橋金治さんが、10月30日にご逝去されました。松橋さんは、昭和42年から通算8期31年にわたり男鹿市議会議員として地方自治の発展に貢献され、平成11年3月に自治功労者として表彰されております。心よりごめい福をお祈りいたします。

日 Sun	月 Mon	火 Tue	水 Wed	木 Thu	金 Fri	土 Sat
	1	2 ・ハタハタ寿司作り教室（船川港公民館、10:00～12:00）	3	4	5	6 ・第35回小中学校音楽祭（市民文化会館、12:30～）
7 ・綱引き・卓球・チームロープジャンプ大会（男鹿中公民館、9:00～）	8	9	10 ・定例行政相談（船越公民館、13:30～15:00） ・中央女性学級第5回講座（中央公民館、10:00～15:00）	11	12 ・そば打ち教室（男鹿中公民館、13:30～）	13 ・クリスマスケーキ作り（若美農業者トレーニングセンター、10:00～12:00）
14 ・百川バイパス開通式	15	16 ・若美大学（若美コミュニティセンター、10:30～14:30）	17	18 ・減塩講習会（保健福祉センター、10:00～14:00）	19	20 ・クリスマスおはなし会（図書館談話室、10:30～） ・日本語教室（文化会館、10:00～12:00）
21	22	23 天皇誕生日	24	25 ・ハタハタ寿司作り教室（船川港公民館、10:00～12:00）	26	27
28 ・第4回なまはげカップ中学生バスケットボール	29	30	31 ・市役所職員によるなまはげ行事	<p>「テレドーム」システムをご活用ください!!</p> <p>☎0180-99-1113</p> <p>防災行政無線で放送された直近の放送内容を自宅の電話で確認できます。通話料のみで利用でき、情報料はかかりません。（一部IP電話、PHSは利用できません）</p>		

お忘れなく!!

市税の納期限です

【12月25日(木)】

固定資産税	第3期
国民健康保険税	第6期
介護保険料	第6期
後期高齢者医療保険料	第6期

交通安全情報

10月中の交通事故の発生状況

	10月(昨年)	累計(昨年)
発生件数	5件(3件)	40件(48件)
死者数	0人(0人)	1人(0人)
負傷者数	7人(4人)	48人(60人)

降雪期への変わり目の時期は、乾燥道路を走っていたときの感覚のまま運転するドライバーによるスリップ事故が多発します。自分で事故を起こさないように気をつけることはもちろんですが、ほかの事故に巻き込まれないよう十分車間距離をとり、路面状況に合わせてスピードを落として運転しましょう。例年、降雪後も自転車に乗る方がいますが、転倒後に車道に飛び出してしまうたりして大変危険ですので、運転を控えましょう。

第4回 なまはげカップ中学生バスケットボール大会開催

■日 程

開催日	男 子		女 子	
	日 程	会 場	日 程	会 場
12月 28日	予選リーグ 11:00～	市総合体育館	予選リーグ 10:30～	若美総合体育館
	開会式 18:00～ 市総合体育館			
29日	交流戦 9:30～	市総合体育館	予選リーグ戦 10:00～	若美総合体育館
	順位決定トーナメント 13:00～			
30日	順位決定トーナメント 9:00～	市総合体育館	順位決定戦 8:30～	若美総合体育館
	決勝戦 13:00～	(11位決定戦のみ 若美総合体育館)	決勝戦 11:40～	市総合体育館
	閉会式 14:30～ 市総合体育館			

■参加チーム一覧

※入場無料です。日程については変更となる場合があります。

【男子】 弘前市立津軽中学校（青森県）、東北学院中学校（宮城県）、寒河江市立陵南中学校（山形県）、いわき市立中央台北中学校（福島県）、佐野クラブジュニア（栃木県）、新発田市立本丸中学校（新潟県）、新潟市立石山中学校（新潟県）、尚学館中学校（宮崎県）、秋田市立秋田西中学校、秋田市立飯島中学校、湯沢市立湯沢北中学校、男鹿市立男鹿東中学校（以上秋田県）計12チーム

【女子】 弘前市立津軽中学校（青森県）、花巻市立石鳥谷中学校（岩手県）、寒河江市立陵南中学校（山形県）、いわき市立中央台北中学校（福島県）、常総市立石下西中学校（茨城県）、潟上市立羽城中学校（単独では初出場）、秋田市立泉中学校、秋田市立雄和中学校、男鹿市立男鹿東中学校、男鹿市立潟西中学校（以上秋田県）計10チーム

